

Kloubové hlavice nevyžadující domazávání, vnitřní závit

Základní rozměry					Úhel sklonu	Základní hodnoty zatížení		Označení	
d	d ₂ max	B	G 6H	C ₁ max	h ₁ ±	±	dynamické C	statické C ₀	Koncovka pístnice s pravým nebo levým závitem
mm						stupně	kN		-
8	25	12	M 8	9	36	14	7,1	11,4	SILKB 8 F

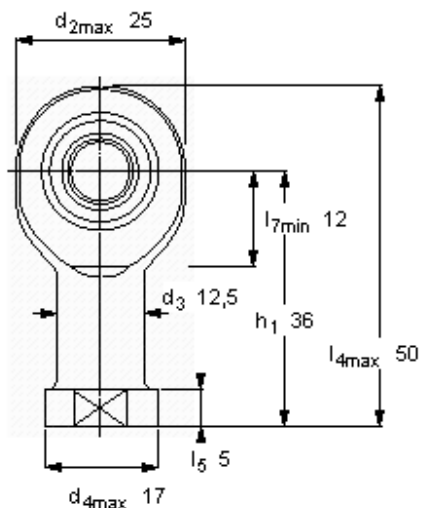
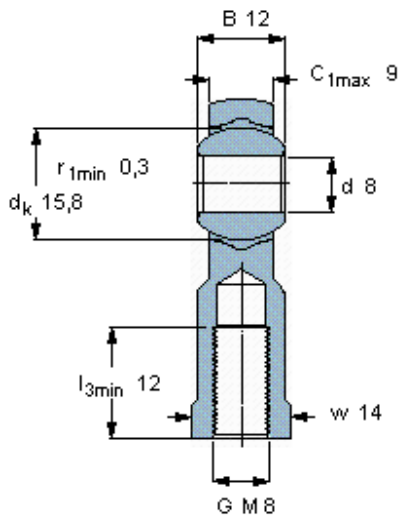

Tolerance

d₃ 6H

w h14

Faktor specifického zatížení

K 50

Konstanta materiálu

K_M 530